



33600-XLTB-KOSO CR-Z AERO ILLUMINATION

取付・取扱説明書

この度は、無限製品をお買い上げ頂きありがとうございます。
以下の注意点を正しくご理解の上、お取り付け下さいますようお願い申し上げます。
取り付け後は、本書を必ずお客様にお渡し下さい。

ご注意

1. 開梱後は、ただちに梱包内容（構成部品表を参照）の不足や破損のないことを確認して下さい。
2. 取り付け前に取り付け車両の型式の確認を行って下さい。

[適応車種] CR-Z DAA-ZF2

3. 純正パーツの取り付け・取り外しは、サービスマニュアルに従って、作業を行って下さい。
4. 本製品は無限フロント アンダースポイラー（71110-XLTB-KOSO）にのみ装着可能です。
5. 本製品の加工、組み付け不良、誤使用による不具合・事故等については、弊社は一切責任を負いませんので御了承下さい。

ご不明な点がございましたら下記までご連絡下さい。

〒351-8586 埼玉県朝霞市膝折町2-15-11
株式会社 M-T E C 商品事業部 営業1課
【営業時間10:00~17:00（土日・祝日除く）】
TEL. 048-462-3131 FAX. 048-462-3121

お客様へ

1. 本製品はイグニッションオンに連動して点灯・消灯します。
エアロイルミネーション単独での点灯・消灯操作は出来ません。
2. 本製品の取り付け、修理の際は必ず自動車電装部品取扱の専門店や整備工場にて行って下さい。
お求め頂いたお客様による取り付け、修理、分解等は絶対に行わないで下さい。
3. 定期的にボルト類の緩み、ガタ等を点検し、取り付け状態を確認して下さい。

本製品について





本製品は、本取付説明書に従い正しい取り付けを行った場合、第42条（その他の灯火の制限）の法令に適合します。

- ・LEDランプの発光輝度は最高光度300cd以下

【取付上の注意事項】

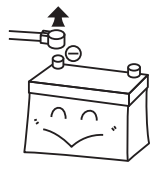
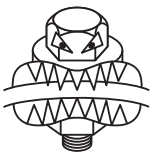
取り付け作業を安全かつ確実にを行う為、必ずこの注意事項はお守り下さい。

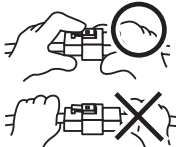
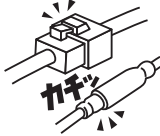
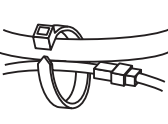
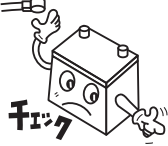
1. 作業を始める前に注意事項を良くお読みになり、充分理解した上で、正しい取り付けを行って下さい。
2. 本書の記載事項を守らなかった為に発生した不具合は、クレームの対象外となります。
3. この取付・取扱説明書に記載されている「危険」「警告」「注意」は絶対にお守り下さい。

 <p>ショート事故防止のため、必ずバッテリーの⊖端子を外して下さい。</p>	 <p>裏側のハーネスを引っ掛けたり、かみ込んでボルト・ナットを付けないで下さい。</p>	 <p>取付穴を開ける時は、必ず裏側に何も無いことを確認して下さい。</p>
 <p>車両ハーネスは強く引っ張らないで下さい。コネクタ外れや断線の原因になります。</p>	 <p>コネクタは、リード線を引っ張らず、コネクタ本体を持ってロックを外して下さい。</p>	 <p>コネクタやターミナル端子は確実に接続して下さい。</p>
 <p>ハーネスやリード線は、ブラブラしないように車両ハーネス等にまとめ、タイラップで固定し、先端の余り部を切断して下さい。</p>	 <p>バッテリーの⊖端子を接続する前に、もう一度取り付けや配線に誤りがないか確認して下さい。</p>	 <p>キットの作動確認を行うと共に、車両のランプ、ワイパー等の車両電装品が正常に作動するか確認して下さい。</p>

No.	PARTS NAME.	QTY.
①	LED	2
②	ハーネス	1
③	エレクトロタップ	1
④	ボルトM3	8
⑤	ハーネスバンド	14
⑥	クッションテープ	2

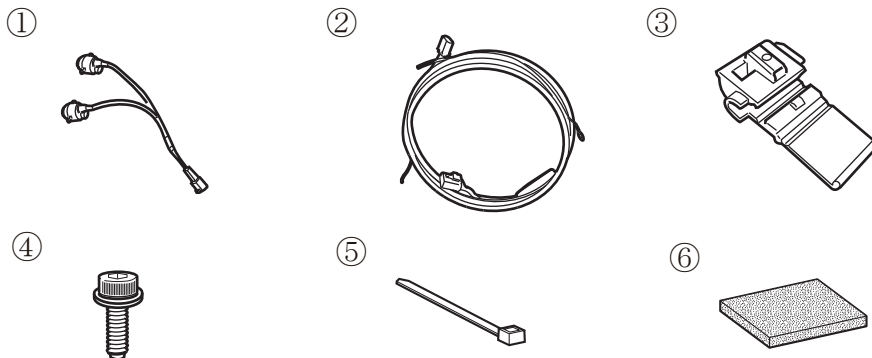

【必要工具】

- ・ドライバー＋・ニッパー・カッター・レンチ10mm・プライヤー・ビニールテープ
- ・クリップリムーバー・イソプロピルアルコール・六角レンチ

I. エアロ イルミネーションの取り付け。

- 《注意》・エアロ イルミネーションおよび車体に傷を付けないように注意して作業を行うこと。
・作業は他の人に保持してもらいながら行うこと。

- ①バッテリーのマイナス端子を外し、3分以上放置する。
- ②車両から、フロント バンパーを取り外す。(サービスマニュアル参照)
- ③フロント アンダー スポイラーのLED用くぼみ底面のマイクロジョイントをカッターナイフでカットする。

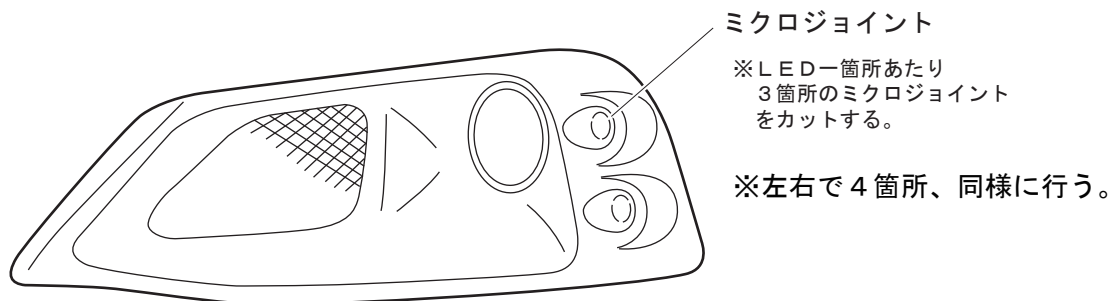

- ④フロント アンダー スポイラーに、Aを使ってLEDを取り付ける。

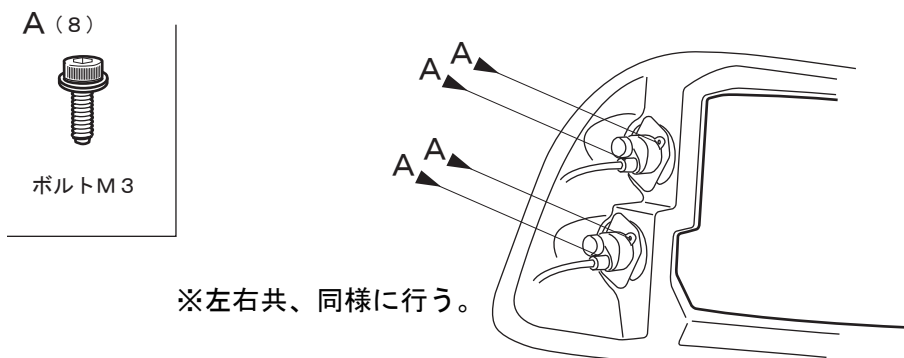

- ⑤イルミハーネスをハーネスバンドを使って固定し、ハーネスのアース線(黒)を車両アースポイントに、電源線(赤)をバッテリーのプラス端子に接続する。

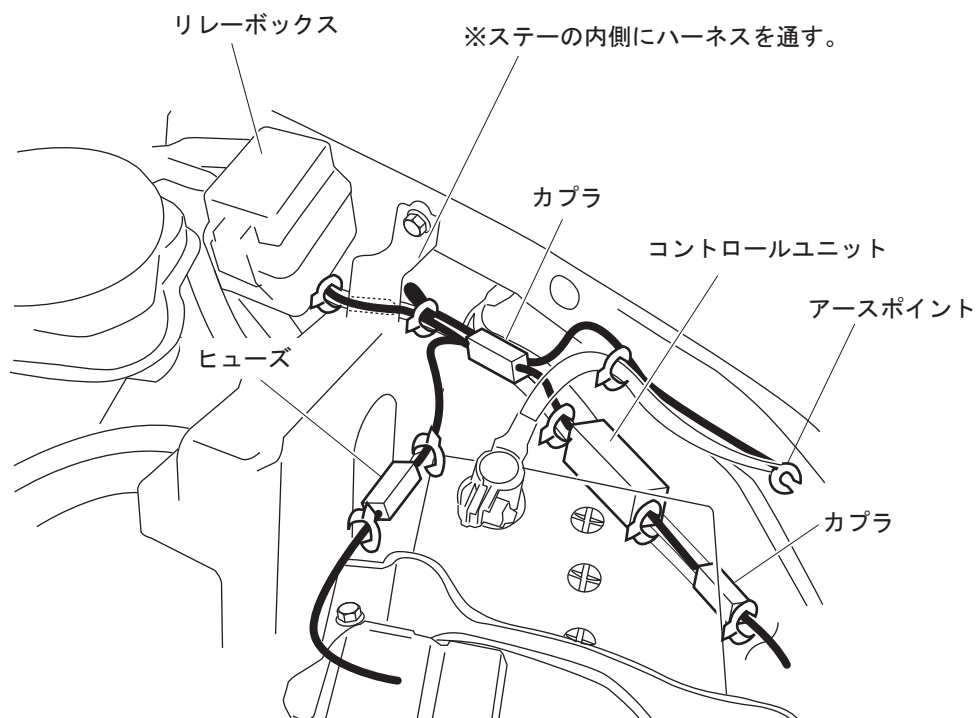

- ⑥リレーボックスを取り外し、下部を分解してコルゲートチューブを約15mmカットし、エレクトロタップでイルミハーネスの信号線(緑)を接続する。

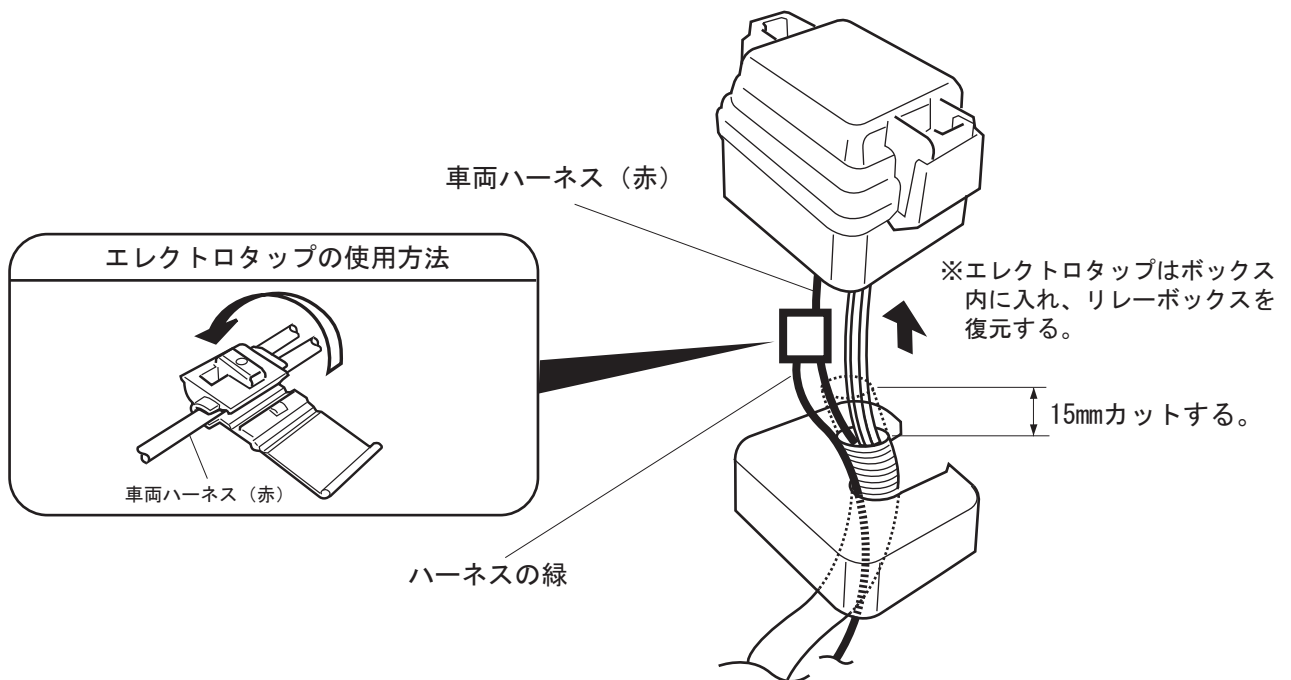

- ⑦イルミハーネスをハーネスバンドを使って下図のように固定する。
 ⑧フロント アンダー スポイラーの取扱説明書を参照し、フロント アンダー スポイラーをフロントバンパーに取り付ける。その時に、LEDとハーネスのコネクターを接続し、クッションテープを巻きつける。

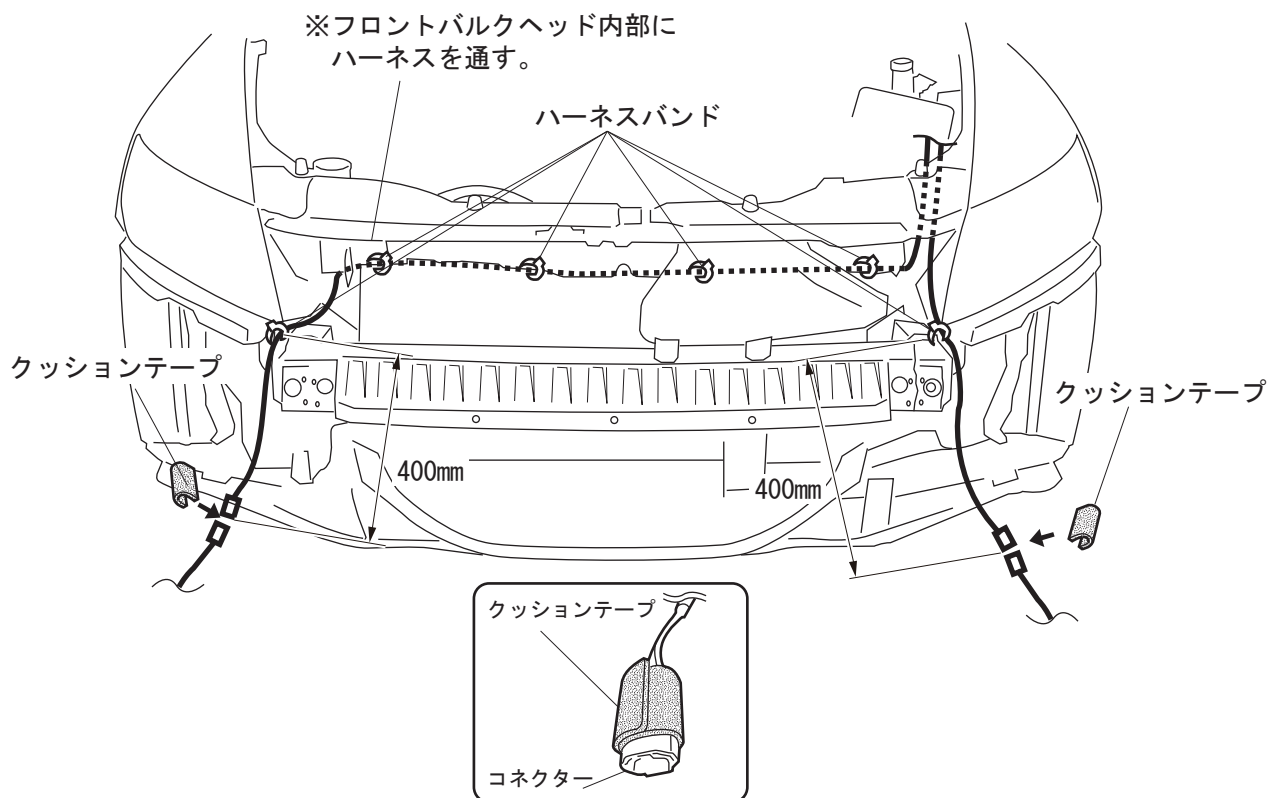

- ⑨各部の取り付け状態が完全か確認する。

回路図

