



## 62511-XNAB-K0S0 S660 FRONT AERO BUMPER

### 取付・取扱説明書

この度は、無限製品をお買い上げ頂きありがとうございます。

以下の注意点を正しくご理解の上、お取り付け下さいますようお願い申し上げます。

取り付け後は、本書を必ずお客様にお渡し下さい。

#### ご注意

1. 開梱後は、ただちに梱包内容（構成部品表を参照）の不足や破損のないことを確認して下さい。
2. 取り付け前に取り付け車両の型式、車両色と製品色の確認を行って下さい。
3. [適合車種] S660 DBA-JW5  
3BA-JW5

[色記号]	無限色	ホンダ色記号	色名
	WP	NH841P	プレミアムスターホワイトパール
	YA	Y75	カーニバルイエローII
	FR	R513	フレイムレッド
	ZZ	-	未塗装

※色記号はサービスインフォメーションプレートで確認してください。

4. 本製品の改造、組み付け不良、誤使用による不具合・事故等については、弊社は一切責任を負いませんのでご了承下さい。
5. 純正パーツの取り付け・取り外しは、サービスマニュアルに従って、作業を行って下さい。
6. ボルト及びナットの締め付けには、寸法のあった工具を使用して確実に行って下さい。
7. 定期的にボルトの緩み等を点検し、取り付け状態を確認して下さい。
8. 作業環境として20℃以上の温度を保てる場所での作業を推奨します。

ご不明な点がございましたら下記までご連絡下さい。

株式会社 M-TEC 商品事業部 国内販売課

〒351-8586 埼玉県朝霞市膝折町2-15-11

【営業時間10:00~17:00（土日・祝日・弊社指定定休日を除く）】

TEL. 048-462-3131 FAX. 048-462-3121

#### お客様へ

1. フロント エアロ バンパーが事故や接触等により破損・変形した場合は、直ちに修復するか取り外して下さい。  
そのままの走行は、事故発生の原因になる恐れがあり、大変危険です。
2. フロント エアロ バンパーの取り付けによってバンパー部の地上高が低くなり、縁石、駐車場の車止めや段差等の通過の際、フロント エアロ バンパーを擦る恐れがありますので、十分注意して運転して下さい。
3. 自動洗車機での洗車は避けて下さい。フロント エアロ バンパーに無理な力が加わり、破損の原因となることがあります。
4. 定期的にボルト・ナット類のゆるみ、ガタ等を点検し、取り付け状態を確認して下さい。

## 【構成部品表】

No.	PARTS NAME.	QTY.
①	フロント エアロ バンパー	1
②	エアスポイラー	1
③	アンダーパネル	1
④	フォグベゼル (R/L)	各 1
⑤	クリップ A	2
⑥	クリップ B	1 2
⑦	ボルト	5
⑧	ナット	5
⑨	ラバーワッシャー A	4
⑩	ラバーワッシャー B	6
⑪	ワッシャー	5

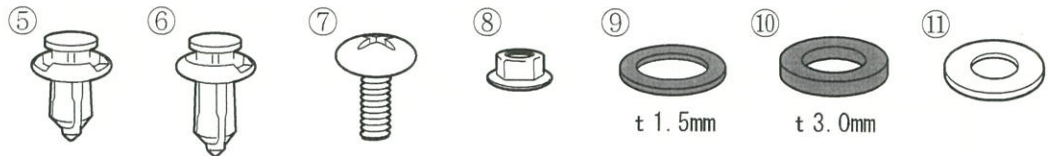
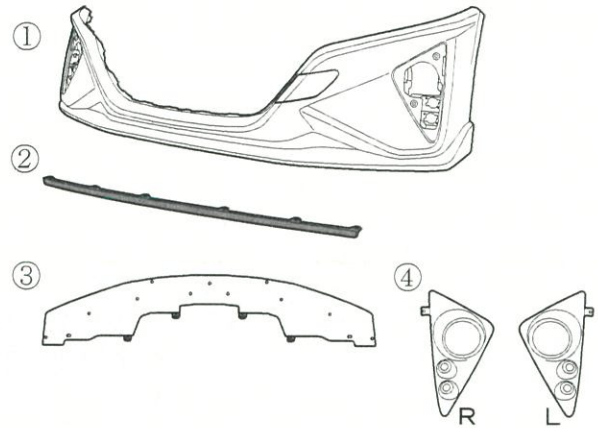

## 未塗装品のみ 未装着品

No.	PARTS NAME.	QTY.
⑫	ブラックアウトフィルム (R/L)	各 1

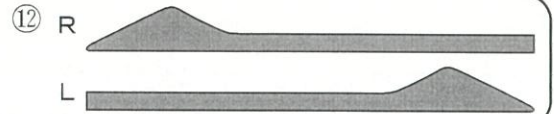

## 【必要工具】

- ・ドライバー + ・スパナ ・クリップリムーバー ・カッター ・ハサミ
- ・イソプロピルアルコール ・ウエス ・マスキングテープ
- ・ドライヤーやヒートガン等 (作業環境に応じて使用する)

### ◆◆塗装作業の注意事項◆◆

1. 乾燥は、常温乾燥をお勧めします。強制乾燥での焼付上限温度は60℃です。60℃以上に加熱すると変形する場合がありますので、ご注意ください。
2. その他につきましては、塗料メーカーの取扱説明書に従って、有機溶剤中毒および引火事故等の危険防止に努め、作業を行って下さい。
3. 遠赤外線機でのスポット乾燥はお止め下さい。

推奨品 塗料：2液性アクリルウレタン樹脂塗料 (常温乾燥タイプ)

【未塗装品】 ※塗装済み品の場合はP3の「I. 取付準備」から始めて下さい。

①フロント エアロ バンパー、牽引フックカバーを塗装する。

塗り分け塗装推奨：ガンメタリック

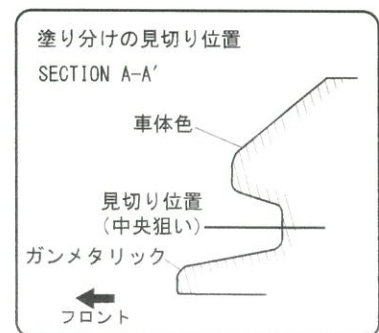
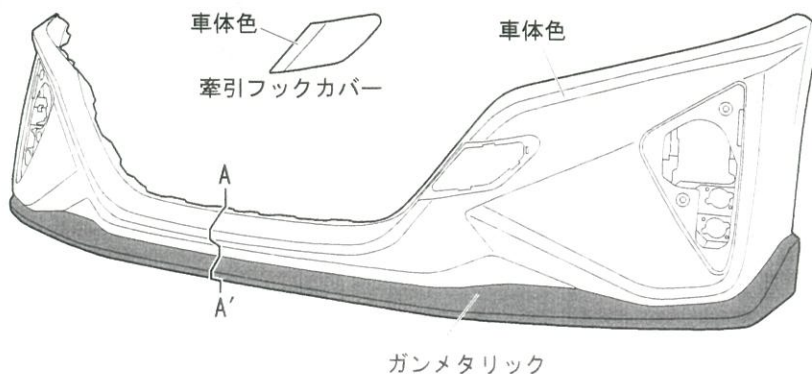

②フロント エアロ バンパーにブラックアウトフィルム (R/L) を貼り付ける。  
 その際に貼り付け面を脱脂すること。

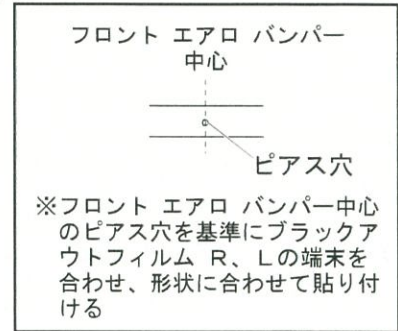
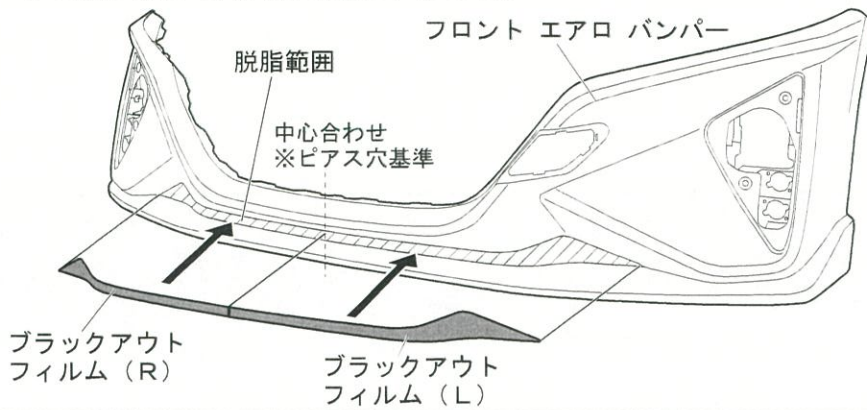

### I. 取付準備

- 《注意》・フロント エアロ バンパーおよび車体に傷を付けないように注意して作業を行うこと。  
 ・作業は他の人に保持してもらいながら行うこと。  
 ・作業は左右同様にすること。

①フロント エアロ バンパー下面に②アンダーパネルをボルト (A)、ワッシャー (B)、ナット (C) で5ヶ所、クリップA (D)、ラバーワッシャーA (E) で左右各1ヶ所固定する。

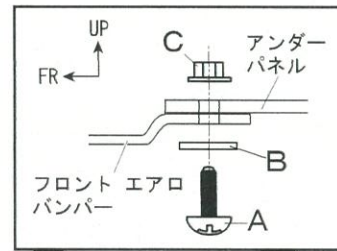
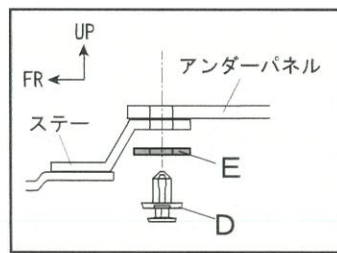

[下面視]

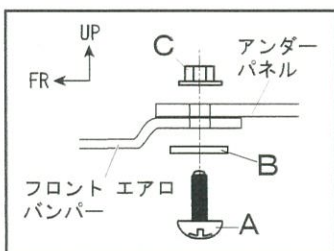

フロント エアロ バンパー

アンダーパネル

※R側も同様

エアロイルミネーション (33400-XG8 -K1S0) を同時装着する場合は、以降の作業を行う前に本取付・取扱説明書付属のエアロイルミネーション取付・取扱説明書を参照し、作業を進めて下さい。

フォグライト (08V31-XG8 -LW01) とフォグライト アタッチメント (08V31-XNAB-KOS0) を同時装着する場合は、以降の作業を行う前にフォグライト アタッチメント取付・取扱説明書を参照し、作業を進めて下さい。

②フロント エアロ バンパーの下図斜線部をイソプロピルアルコールで脱脂洗浄する。

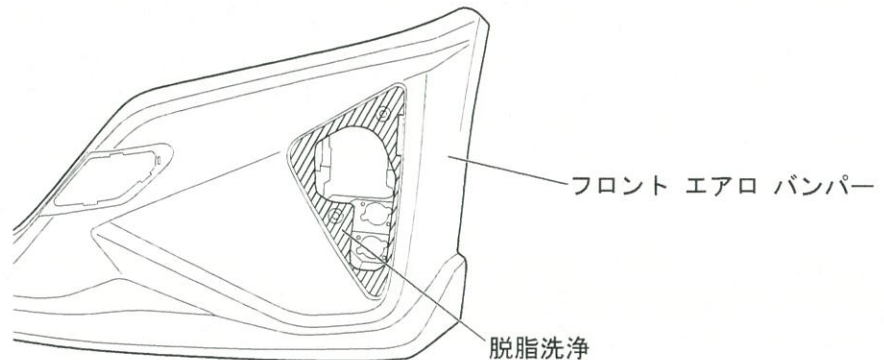

③フォグベゼル (R/L) の両面テープの離型紙を 30 mmほど剥がし、折り返してマスキングテープで固定する。

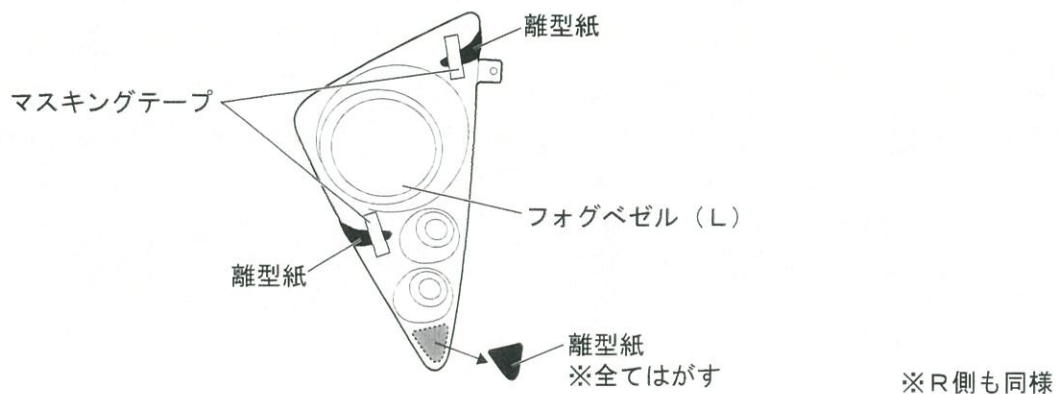

④ フォグベゼル (R/L) を仮当てし、フォグベゼル足部のツメをフロント エアロ バンパーの  
みぞに差し込みながら仮当てし、周囲の隙を一定にして取付位置を確認しながら下図の順番  
に従い両面テープの離型紙を引き抜くように剥がし圧着する。

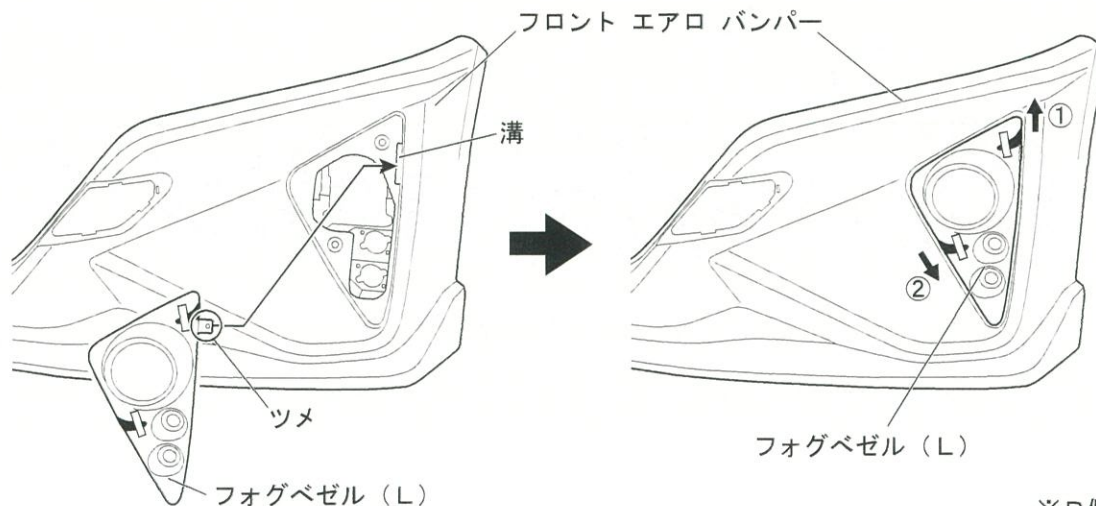

※R側も同様

※両面テープの圧着は十分行うこと。  
圧着不足は、フォグベゼルの浮き剥がれの原因となります。

**注意**

接着力を向上させる為、両面テープ貼り付け時には、作業環境が20℃以上の状態で行うこと。  
温度が低いときには、両面テープをドライヤー等で温めてから作業を行うこと。

⑤ 車両からフロント バンパーを取り外し、フロント バンパーからフロント グリルを取り  
外す。(サービスマニュアル参照)

⑥ 下図を参照し、フロント バンパー ロア ダクトの左右前端部を切除加工する。

[正面視]

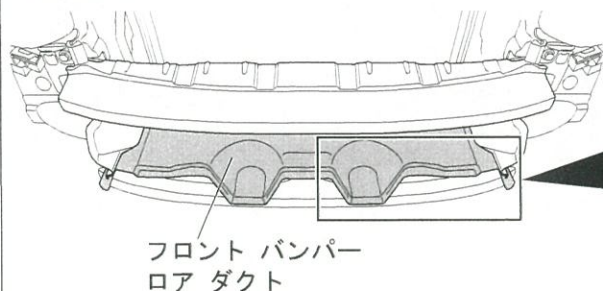

[上面視拡大図]

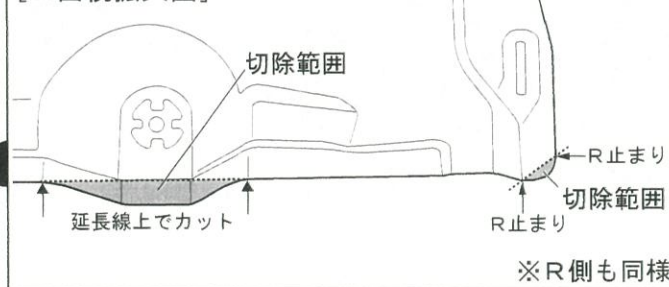

※R側も同様

## II. フロント エアロ バンパーの取付

- 《注意》・フロント エアロ バンパーおよび車体に傷を付けないように注意して作業を行うこと。  
 ・作業は他の人に保持してもらいながら行うこと。  
 ・作業は左右同様に行うこと。

①車両にフロント グリルを取り付ける。

②フロント エアロ バンパーを車両に取り付けて下面アンダーパネルの外側の穴部と車両の間にラバーワッシャーA (E)、ラバーワッシャーB (F) を重ねて挟み、下面アンダーパネルのステーと車両の間にラバーワッシャーB (F) を挟み、クリップB (G) で固定し、ホイールハウス部を車両低頭タッピングスクリュー (H 再利用) で固定する。

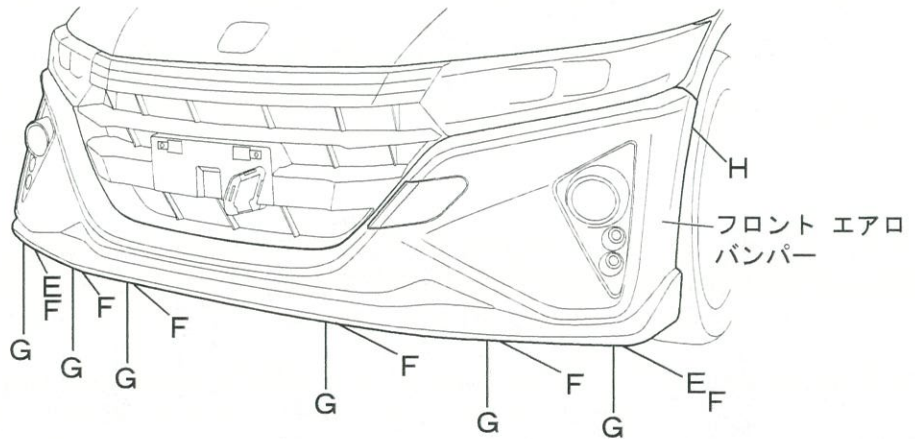
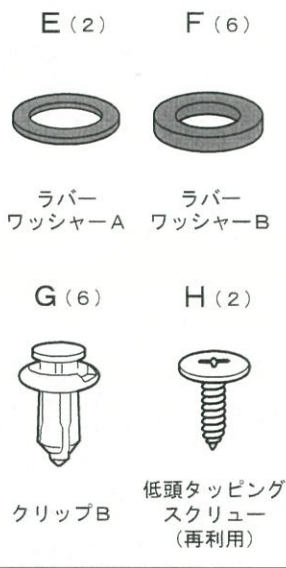

[下面視]

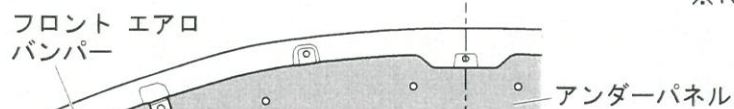

※R側も同様

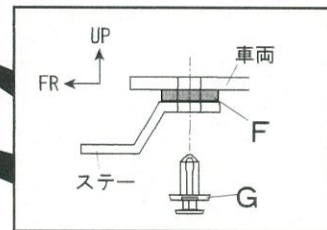
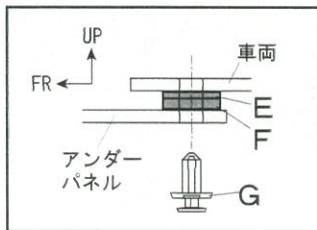

※R側も同様

③フロント エアロ バンパー下面にエアスポイラーをクリップB (G) で取り付ける。  
 その際にエアスポイラーの図示フック部を根元から切除する。

G (6)



クリップB

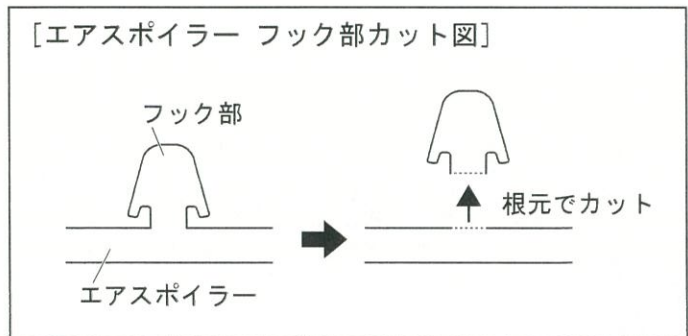
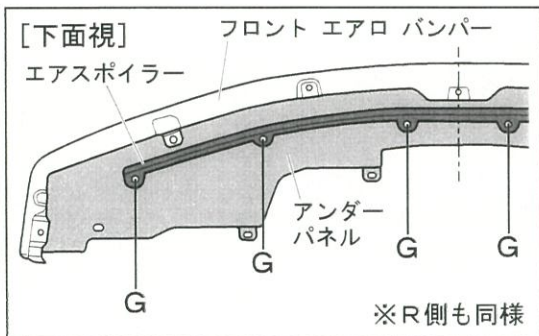
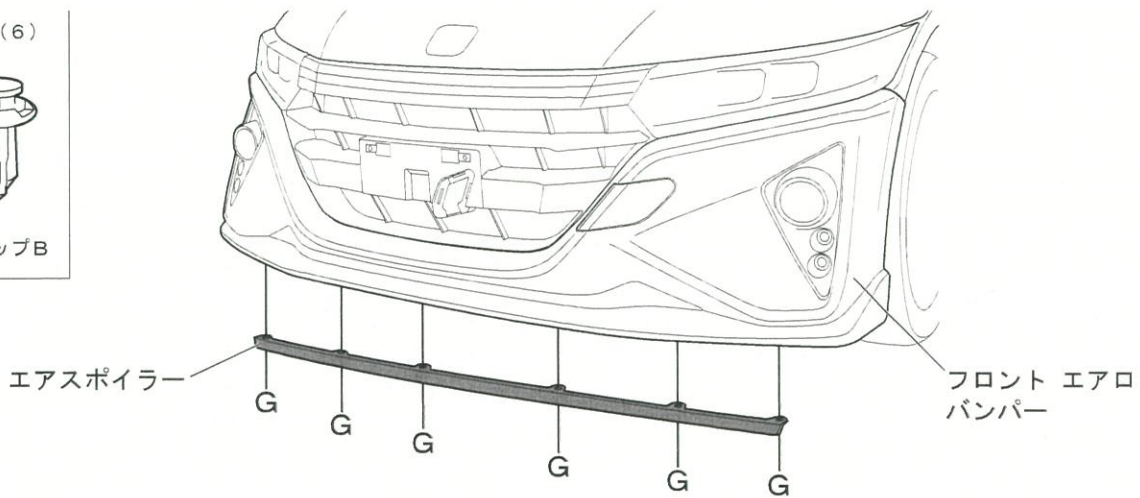

④各部のスクリュー類を本締めし、取付状態が完全か確認する。

⑤フロント エアロ バンパーから牽引フックカバーを取り外し、両面テープの離型紙を剥がし、フロント エアロ バンパーに牽引フックカバーを取り付け、圧着する。

※その際にフロント エアロ バンパーの両面テープ貼り付け部をイソプロピルアルコールで脱脂すること。



## 33400-XG8 -K1S0 S660 AERO ILLUMINATION

### 取付・取扱説明書

この度は、無限製品をお買い上げ頂きありがとうございます。

以下の注意点を正しくご理解の上、お取り付け下さいますようお願い申し上げます。

取り付け後は、本書を必ずお客様にお渡し下さい。

#### ご注意

1. 開梱後は、ただちに梱包内容（構成部品表を参照）の不足や破損のないことを確認して下さい。
2. 取り付け前に取り付け車両の型式、車両色と製品色の確認を行って下さい。
3. [適合車種] S660 DBA-JW5  
3BA-JW5
4. 本製品の改造、組み付け不良、誤使用による不具合・事故等については、弊社は一切責任を負いませんのでご了承下さい。
5. 純正パーツの取り付け・取り外しは、サービスマニュアルに従って、作業を行って下さい。
6. ボルト及びナットの締め付けには、寸法のあった工具を使用して確実に行って下さい。
7. 定期的にボルトの緩み等を点検し、取り付け状態を確認して下さい。
8. 作業環境として20℃以上の温度を保てる場所での作業を推奨します。
9. 本製品は無限フロント エアロバンパー(62511-XNAB-K0S0)のみ装着可能です。
10. 無限フロント エアロバンパー(62511-XNAB-K0S0)と同時装着する際は、本製品から取り付けを行って下さい。
11. 本製品の改造、組み付け不良、誤使用による不具合・事故等については、弊社は一切責任を負いませんので御了承下さい。

ご不明な点がございましたら下記までご連絡下さい。

株式会社 M-T E C 商品事業部 国内販売課

〒351-8586 埼玉県朝霞市膝折町2-15-11

【営業時間10:00~17:00（土日・祝日・弊社指定定休日を除く）】

TEL. 048-462-3131 FAX. 048-462-3121

#### お客様へ

1. 本製品はイグニッションオンに連動して点灯・消灯します。  
エアロイルミネーション単独での点灯・消灯操作は出来ません。
2. 本製品の取り付け、修理の際は必ず自動車電装部品取扱の専門店や整備工場にて行って下さい  
お求め頂いたお客様による取り付け、修理、分解等は絶対に行わないで下さい。
3. 定期的にボルト類の緩み、ガタ等を点検し、取り付け状態を確認して下さい。

#### 本製品について

本製品は、本取付説明書に従い正しい取り付けを行った場合、第42条（その他の灯火の制限）の法令に適合します。









- ・LEDランプの発光輝度は最高光度300cd以下

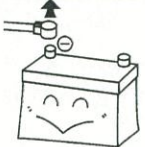

## 【取付上の注意事項】

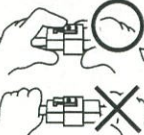
取り付け作業を安全かつ確実に行為、必ずこの注意事項はお守り下さい。

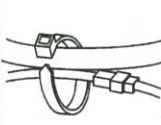
1. 作業を始める前に注意事項を良くお読みになり、充分理解した上で、正しい取り付けを行って下さい。
2. 本書の記載事項を守らなかった為に発生した不具合は、クレームの対象外となります。
3. この取付・取扱説明書に記載されている「危険」「警告」「注意」は絶対にお守り下さい。

 <p>ショート事故防止のため、必ずバッテリーの⊕端子を外して下さい。</p>	 <p>裏側のハーネスを引っ掛けたり、かみ込んでボルト・ナットを付けないうで下さい。</p>	 <p>取付穴を開ける時は、必ず裏側に何も無いことを確認して下さい。</p>
 <p>引っぱらない 車両ハーネスは強く引っ張らないで下さい。コネクタ外れや断線の原因になります。</p>	 <p>コネクタは、リード線を引っ張らず、コネクタ一本体を持ってロックを外して下さい。</p>	 <p>コネクタやターミナル端子は確実に接続して下さい。</p>
 <p>ハーネスやリード線は、ブラブラしないように車両ハーネス等にまとめ、ハーネスバンドで固定し、先端の余り部を切断して下さい。</p>	 <p>チェック バッテリーの⊕端子を接続する前に、もう一度取り付けや配線に誤りがないか確認して下さい。</p>	 <p>キットの作動確認を行うと共に、車両のランプ、ワイパー等の車両電装品が正常に作動するか確認して下さい。</p>

### 【構成部品表】

No.	PARTS NAME.	QTY.
①	LED	2
②	ブラケット	4
③	イルミハーネス	1
④	エレクトロタップ	1
⑤	ボルト M3×6	16
⑥	クッションテープ	2
⑦	ハーネスバンド	16
⑧	エプトシーラー	1

※⑧は本製品取り付けには使用しません。

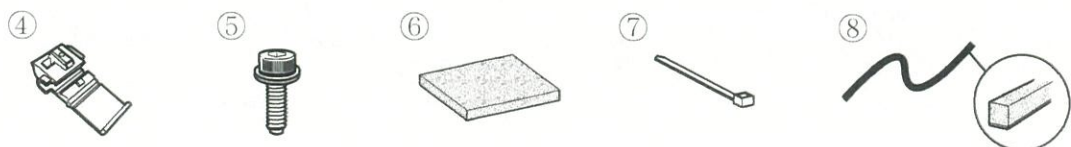

### 【必要工具】

- ・ドライバー + ニッパー
- ・六角レンチ 2.5mm
- ・カッター
- ・ヤスリ
- ・ハサミ
- ・フライヤー
- ・ビニールテープ

## I. エアロ イルミネーションの取り付け

- 《注意》・エアロ イルミネーションおよび車体に傷を付けないように注意して作業を行うこと。  
 ・作業は他の人に保持してもらいながら行うこと。

- ①車両からユーティリティ ボックスを取り外す。(サービスマニュアル参照)
- ②バッテリーのマイナス端子を外し、3分以上放置する。
- ③下図を参考にイルミハーネスを車両ハーネスに沿わせ配策し、ハーネスバンドで固定する。  
 (※配策詳細は各部位項目参照)

[イルミハーネス配策概要図] -上面視-

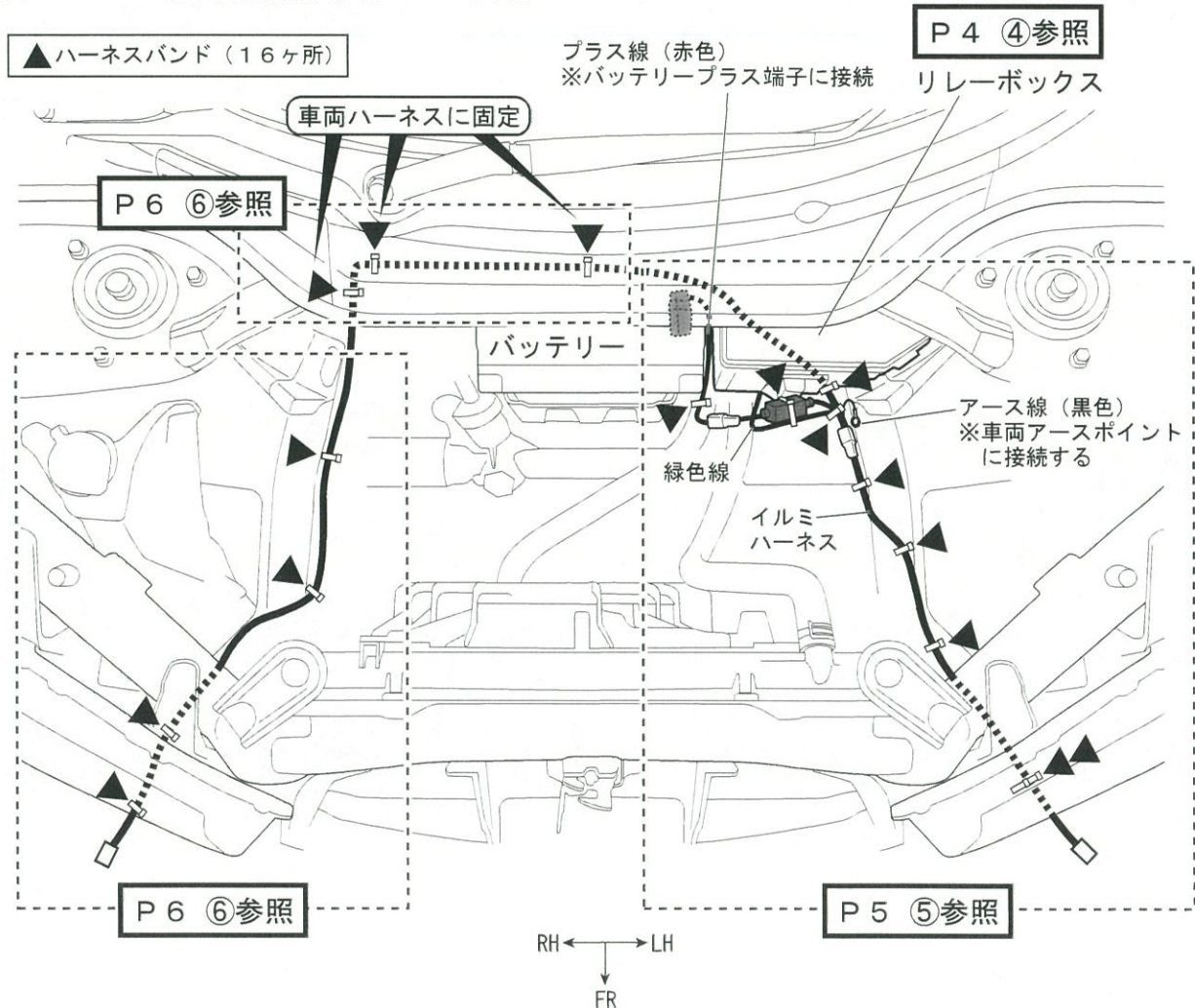

- ④車両のリレーボックスを分解し、下図リレーボックスの■印の車両ハーネス（水色線）にエレクトロタップでイルミハーネスの緑色線を接続する。  
 ※タップスペースが無い場合は、必要に応じて車両コルゲートチューブをカットする。

[リレーボックス上面視]

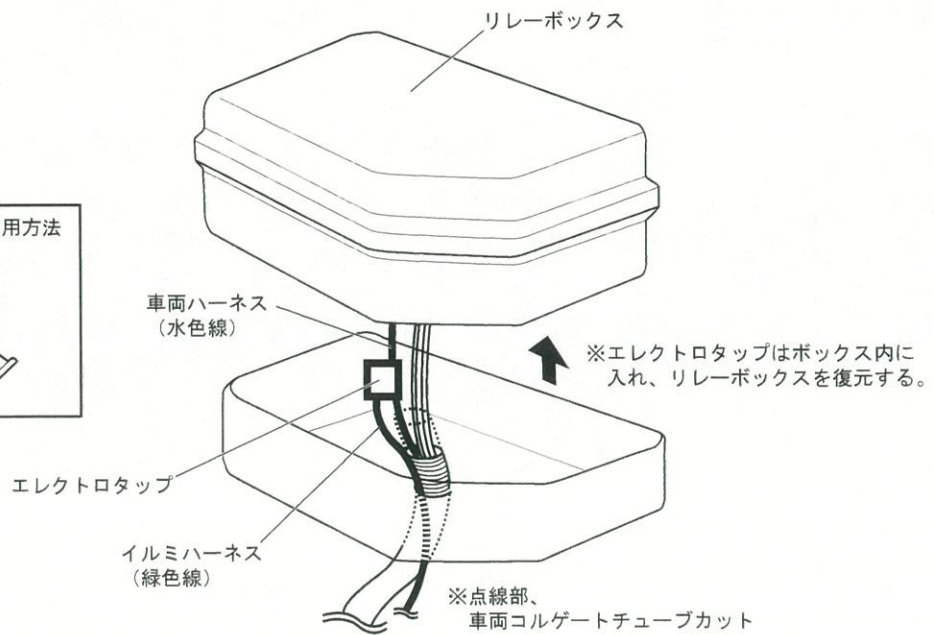
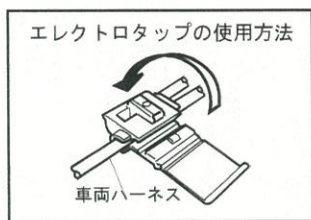
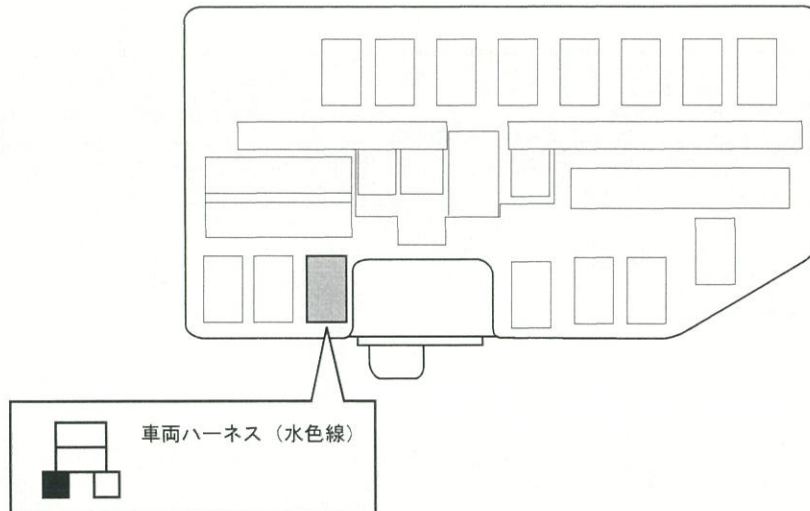

- ⑤ イルミハーネスのプラス線（赤色）をバッテリーのプラス端子へ、アース線（黒色）を車両アースポイントにそれぞれ接続し、イルミハーネスを下図位置にハーネスバンドで固定する。ハーネスバンド固定の際、イルミハーネスを車両ハーネスに沿わせて固定する。

[車両左側 上部]

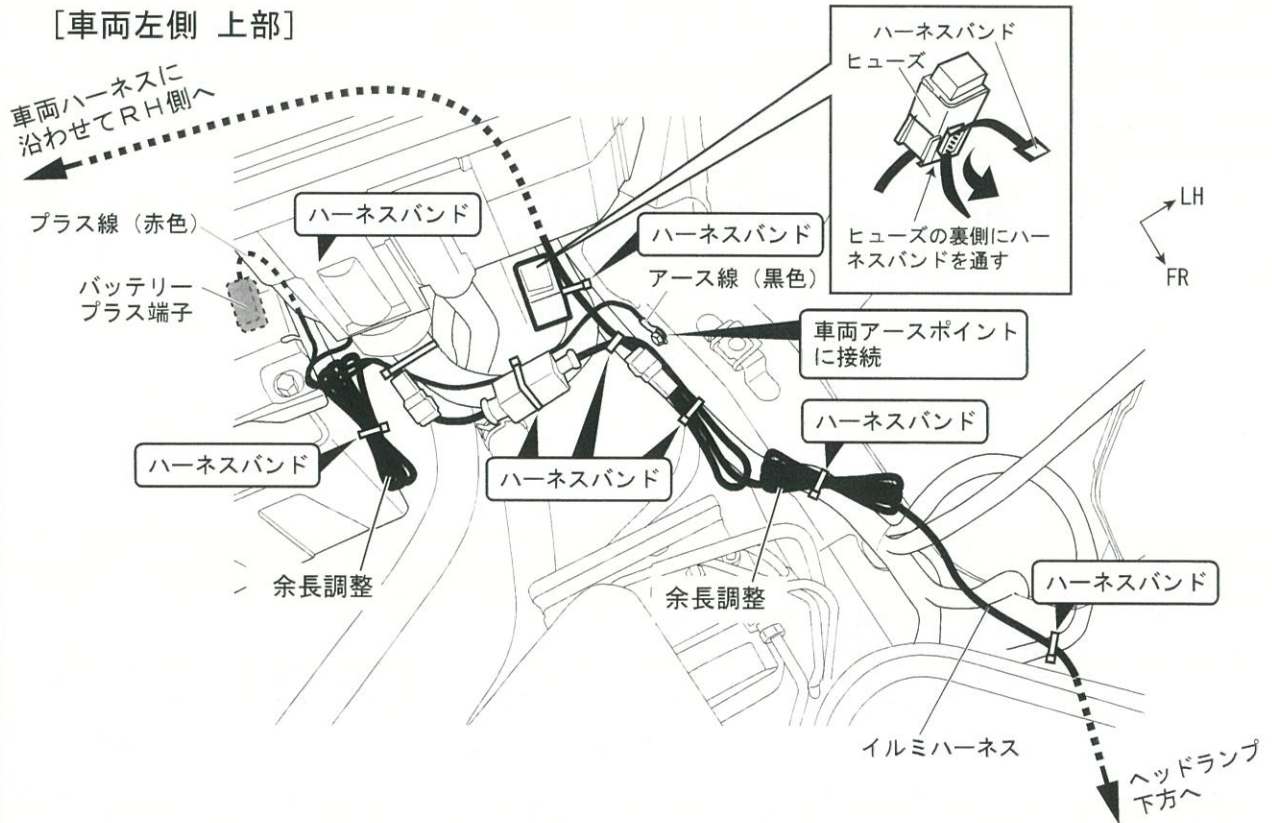

[車両左側 ヘッドランプ下部]

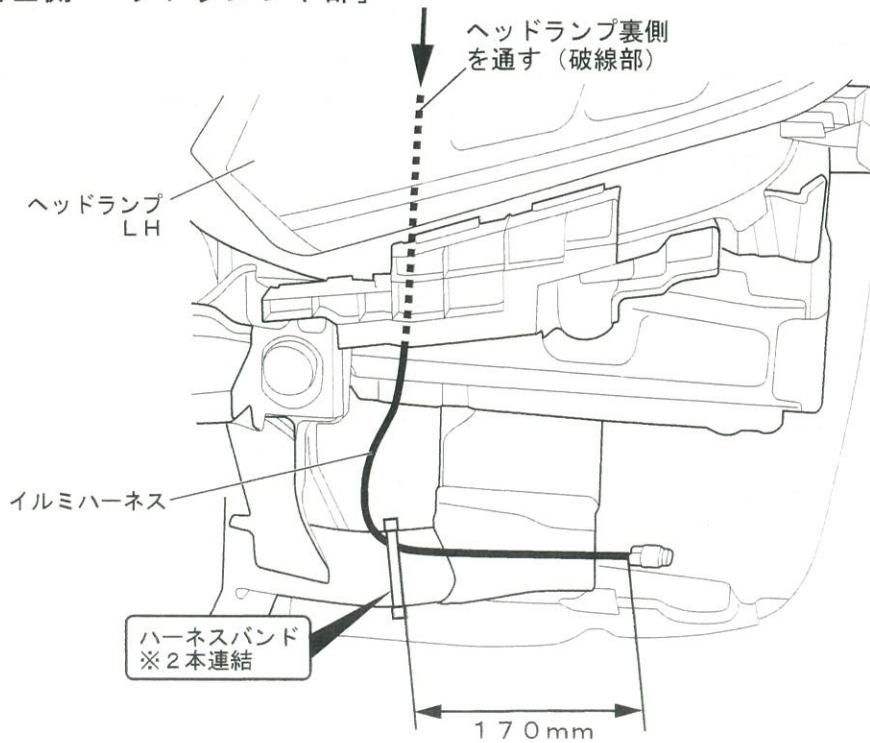

⑥イルミハーネスのランプ接続線（RH側）を下図位置にハーネスバンドで固定する。  
 ハーネスバンド固定の際、イルミハーネスを車両ハーネスに沿わせて固定する。

[車両右側 上部]

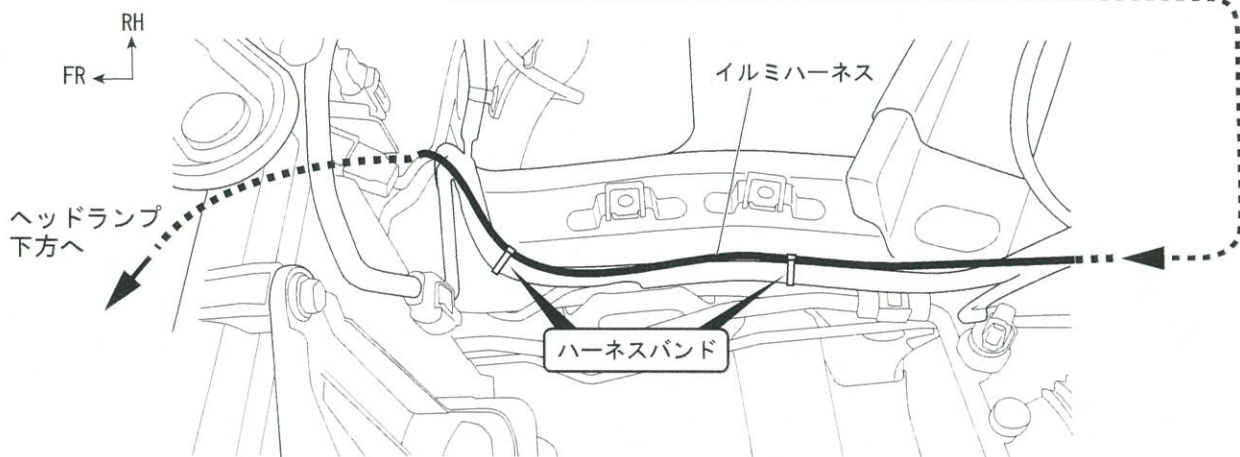
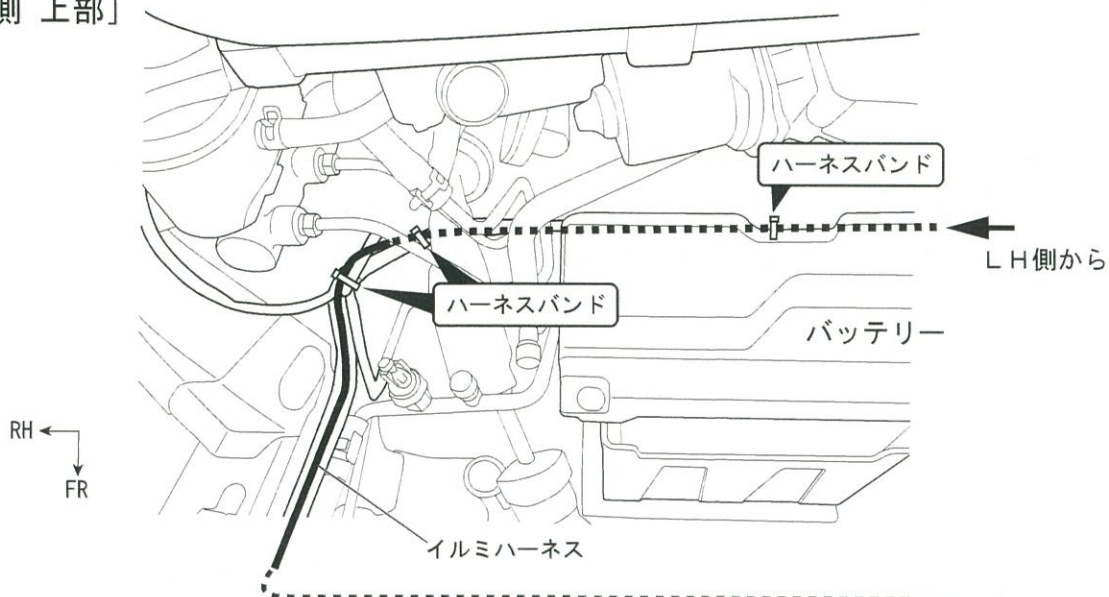

[車両右側 ヘッドランプ下部]

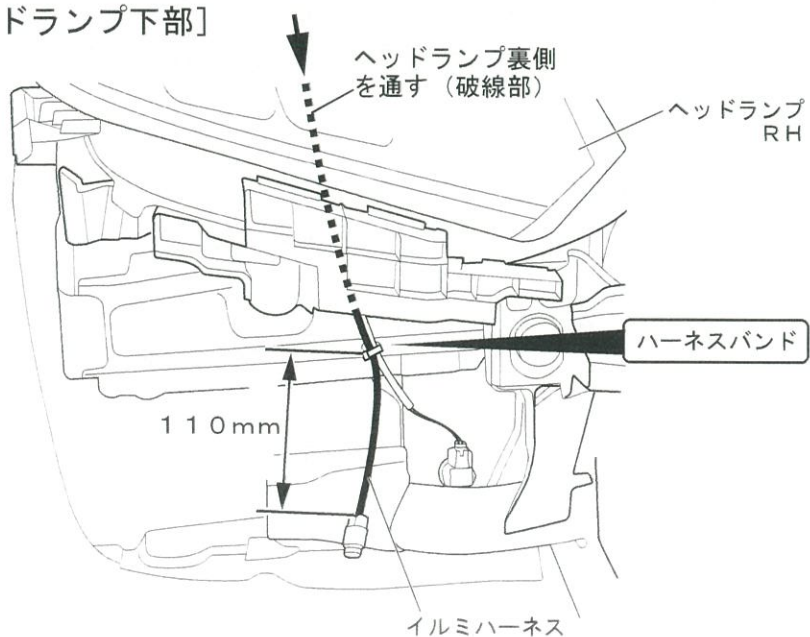

- ⑦ フォグベゼルのマイクロジョイントをカッター等でカットする。  
 ※意匠面に気を付けてバリを取る。

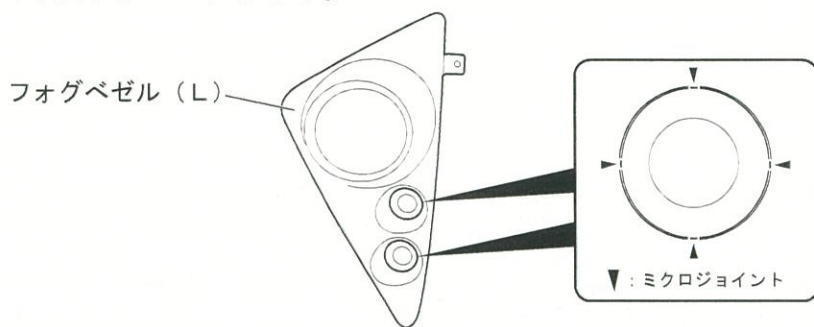

※R側も同様

- ⑧ フロント エアロ バンパー裏側のブラケットをボルト (A) で取り付ける。

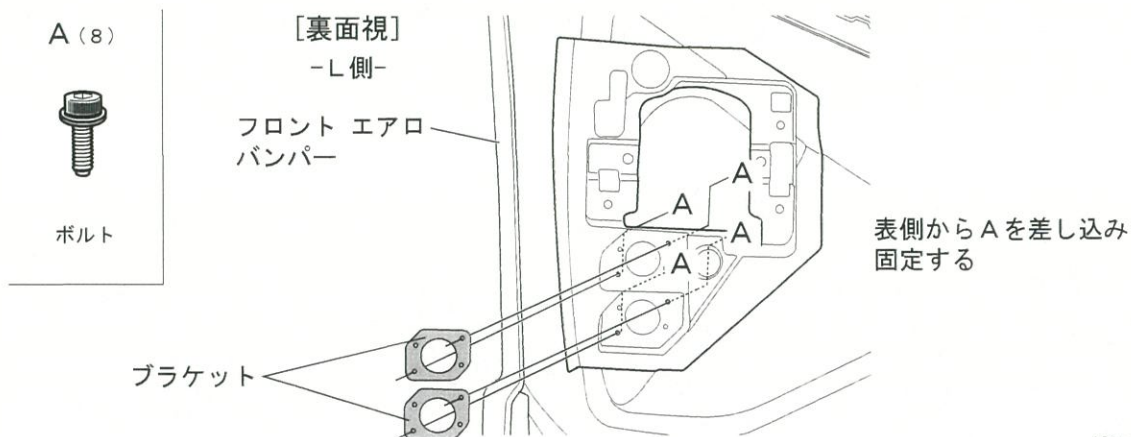

※R側も同様

- ⑨ ブラケットにLEDをボルト (A) で取り付ける。

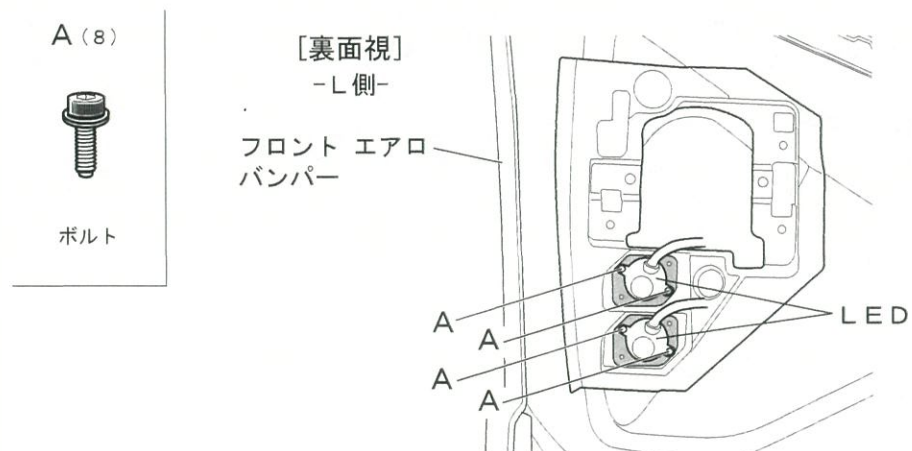

※R側も同様

⑩フロント エアロ バンパーの取付・取扱説明書に従い、フロント エアロ バンパーを車両に取り付ける。

※フロント エアロ バンパーを装着する際、イルミハーネスの車両側コネクターとスポイラー側コネクターを接続し、クッションテープを巻き付ける。(左右各1ヶ所)

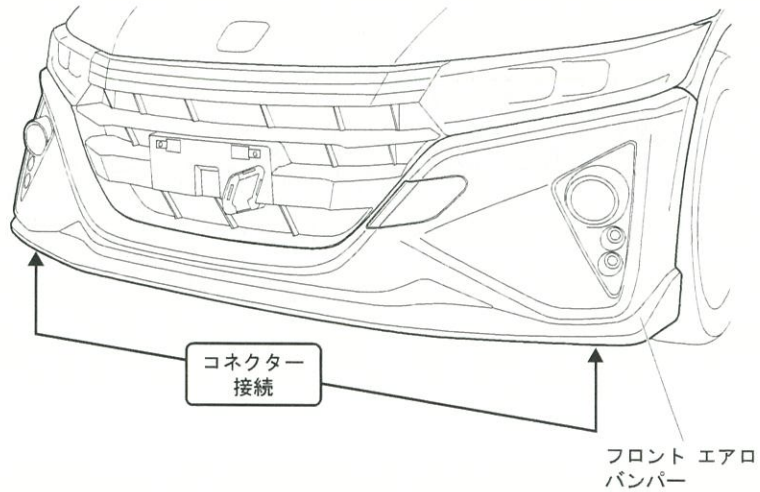
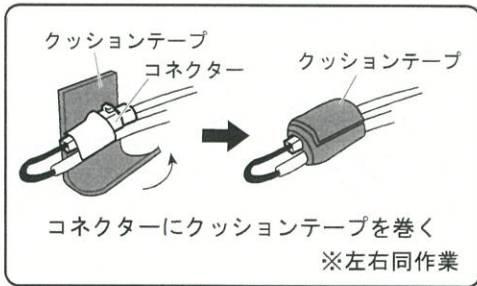

⑪全ての取り付け完了後、バッテリーのマイナス端子を接続しイグニッションオンでLEDが点灯することを確認し、ユーティリティ ボックスを復元する。

## 回路図

